



Acabado con Junquillo



Acabado sin Junquillo



07/

# Lama Veneto

Se trata de un modelo de techo de **laminas de aluminio**. Estas laminas de lados curvos se fabrican hasta 6 metros de longitud de diferentes anchos y diseños (con o sin aleta) y se clipan en perfiles llamados rastreles.

Este modelo permite diversos acabados: laminas separadas con entrecalle, con junquillo de diferentes colores o con entrecalle cerrada; lo que permite **aumentar las posibilidades de uso** que ofrece este producto.

Los **colores de nuestras laminas** combinan con los espacios interiores y exteriores de forma original. La posibilidad de acceso al plenum permite el mantenimiento y la reparación de iluminación, fontanería o climatización.

El material de las laminas brinda **gran resistencia y durabilidad** a los techos, y hace más cómoda su limpieza.

# Lama Veneto



Ficha técnica



Manual montaje

## FORMATOS

MODELO	PLACA		CAJA
	mm	m <sup>2</sup>	uds.
Lisa	85 x 15	-	10
	135 x 15	-	10
	185 x 15	-	10
Lisa con aleta	100 x 15	-	10
	150 x 15	-	10
	200 x 15	-	10

## COLORES

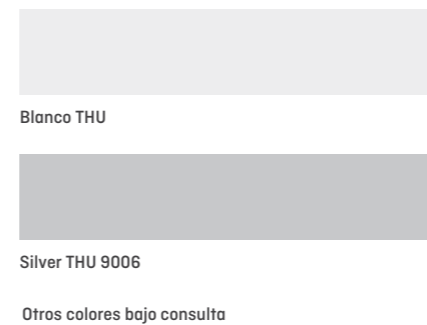

## ACABADOS

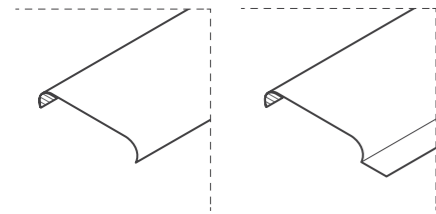

Lisa

Lisa con aleta



Lamas fabricadas con aluminio prelacado de 0,45 mm de espesor más recubrimientos conformadas por laminación en frío. Lamas prelacadas en Poliéster con un espesor de capa de mínimo

20 micras. Este tipo de acabado se caracteriza por una alta resistencia a la corrosión y durabilidad (retención de brillo y color).

## MONTAJE

Las lamas se clipan en rastreles en forma de U de un determinado paso de troquelado. Dichos rastreles poseen unas perforaciones en su parte superior utilizadas para la inserción de varillas roscadas mediante las cuales el sistema se sustenta del forjado superior.

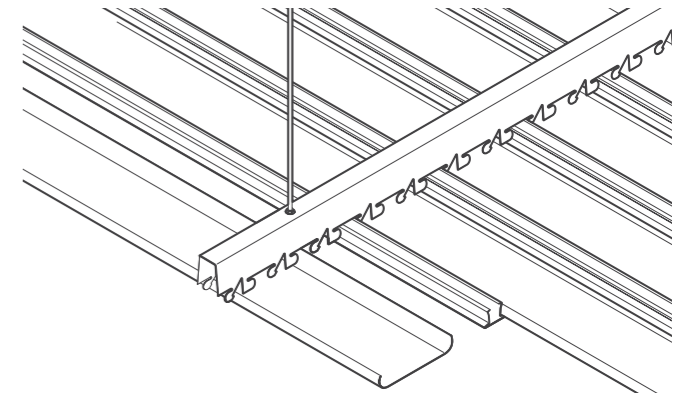

## ACCESORIOS

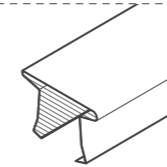

### Junquillo

Perfil de cierre que se ajusta entre las lamas sin aleta Veneto 85 para cerrar la abertura entre ellas.

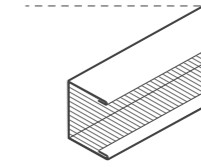

### Perimetral U-20

Perfil diseñado para el apoyo y sujeción de las lamas del perímetro mediante clips de plástico.

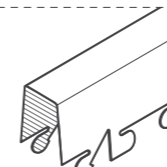

### Rastrel

Elemento longitudinal de fijación de las lamas Veneto que va colgado del forjado mediante varillas roscadas alojadas en su parte superior. Lacado en negro en las 2 caras.

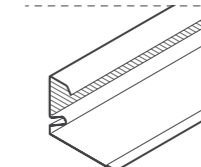

### Remate contorno

Perfil diseñado para el apoyo y sujeción de las lamas del perímetro mediante clips de plástico.

## RENDIMIENTO

MODELO	Unidades por m <sup>2</sup>
Lama Veneto 85 entrecalle 5mm	11,15 ml.
Lama Veneto 85 con junquillo	10 ml.
Lama Veneto 100	10 ml.
Lama Veneto 135	6,67 ml.
Lama Veneto 150	6,67 ml.
Lama Veneto 185	5,00 ml.
Lama Veneto 200	5,00 ml.

MODELO	Unidades por m <sup>2</sup>
Rastrel Veneto ( d= 1m )	1,00 ml.
Junquillo	10 ml.
Uds. Clip U-20	4,00 uds
Piezas de cuelgue ( d= 1m )	1,25 uds
U-20	0,50 ml.

5 Cuelgues en un rastrel de 4 metros

## CARACTERÍSTICAS TÉCNICAS

Reacción al fuego	Durabilidad	% Material Reciclado
A2-s1, d0	Clase B	18%